

Memorie Allarmi

Ad allarme avvenuto lampeggia la spia luminosa rossa ALARM.
Premendo sulla tastiera il tasto **Alp** si accende una delle 2 spie luminose gialle che identificano il canale in allarme e il display visualizza:

Memoria Allarme

Questa visualizzazione permane per 3 secondi

Se il vostro installatore ha abilitato il controllo di risposta:
Ad allarme avvenuto lampeggia la spia lum. rossa ALARM.

Premendo il tasto **Alp** si accende uno delle 2 spie luminose gialle che identificano il canale in allarme e il display visualizza i numeri telefonici chiamati dal combinatore che hanno risposto. Alla fine della visualizzazione delle telefonate andate a buon fine la spia luminosa della memoria resta lampeggiante.

Tel. 1: No Resp.

Tel. 2: No Resp.

Tel. 3: Risposto

In questo esempio l'unico numero telefonico che ha ricevuto il messaggio è il 3° numero

Se il vostro installatore ha abilitato la funzione risposta:

La spia **rossa accesa fissa** indica che il combinatore è stato chiamato a distanza e **ha risposto** predisponendosi per attivare o disattivare eventuali apparecchiature collegate (TLC1 e TLC2). Premendo il tasto **Alp** verrà visualizzato a display il numero di chiamate ricevute dall'esterno.

1° Chiam. Ricevuta

Questa visualizzazione permane per 3 secondi

- La memoria di allarme si spegnerà o mediante la premuta del tasto **Alp** durante la visualizzazione a display o alla prima attivazione del combinatore.

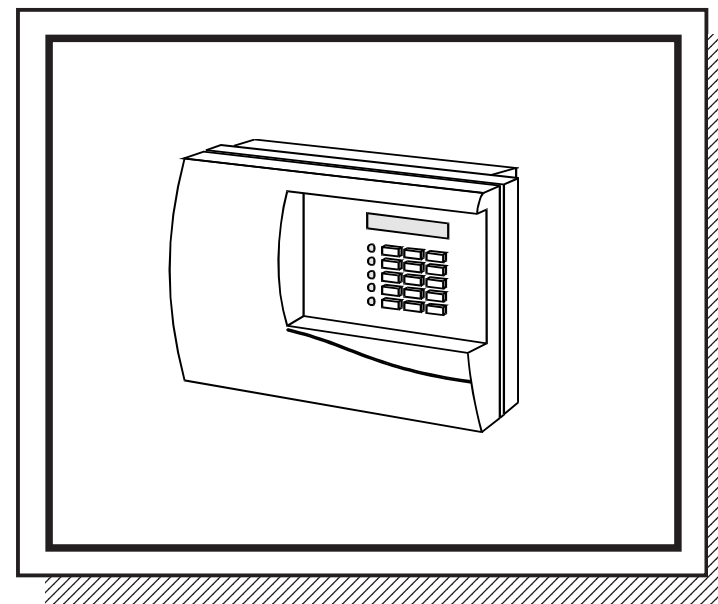
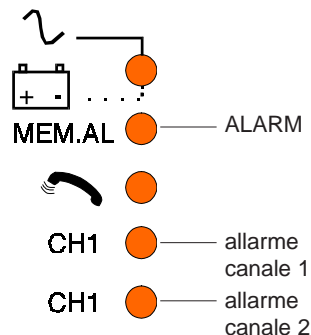

CT 05



APPROV. PTT : IT/96/TS/016



Combinatore Telefonico Manuale Utente

IS0079-AC
03.97

Indice degli argomenti

Descrizione spie luminose e tasti.....	3
Descrizione scheda e fondo contenitore	6
Programmazione del combinatore	
1.0 Entrare in programmazione	4
2.0 Programmare i numeri telefonici	5
3.0 Registrare i messaggi	6
4.0 Ascoltare i messaggi	7
5.0 Cambiare il Codice	7
Per interrompere una chiamata di allarme	8
Attivazione/disattivazione delle apparecchiature collegate al CT05.....	9
1.0 Attivazione/disattivazione su tastiera	10
2.0 Attivazione/disattivazione a distanza	11
Memoria allarmi	12

IL VOSTRO INSTALLATORE

2.0 Attivazione/ disattivazione a distanza

La procedura è la seguente:

1. Chiamare il combinatore
2. Attendere 10 squilli seguiti da una segnale acustico lungo (beep da 5 sec)
3. Premere sulla tastiera del telefono i tasti corrispondenti al codice di accesso (di fabbrica 111111)
4. Premere il tasto
5. Per conferma del codice esatto si udiranno una serie di segnali acustici intermittenti altrimenti si udirà un segnale lungo ed in questo caso sarà necessario rifare la chiamata.
6. Premere sulla tastiera del telefono i tasti corrispondenti al codice di attivazione/disattivazione come da tabella:

ATTIVARE APPARECCHIO A (TLC1).....codice 50
DISATTIVARE APPARECCHIO A (TLC1)..codice 51
ATTIVARE APPARECCHIO B (TLC2).....codice 52
DISATTIVARE APPARECCHIO B (TLC2)..codice 53
7. Se il codice viene accettato dal combinatore si udiranno una serie di segnali acustici intermittenti altrimenti si udirà un segnale lungo

USO DEL TELEFONO A TONI

Tutte le funzioni di controllo a distanza sono effettuabili se l'apparecchio telefonico è del tipo a toni (quando si preme un tasto si sente un segnale acustico). Se la centrale telefonica di zona non è del tipo a toni (quando si preme un tasto **non si sente** un segnale acustico), chiamare il combinatore utilizzando la selezione decadica normale e attendere 10 squilli. Una volta collegati premere il tasto . A questo punto è possibile introdurre il codice di accesso e poi tutti gli altri codici. Se non si possiede un telefono a toni sarà necessario dotarsi di uno speciale accoppiatore acustico (chiedere al proprio installatore).

1.0 Attivazione/ disattivazione su tastiera del CT05

1. Entrare in fase di programmazione (vedi pag.4). Premere il tasto  finchè a display appare:

Commut. Telec.?

2. Premere il tasto **OK**. A display appare per 3 secondi lo stato dell'apparecchiatura "A" detta TLC1:

Tlc. 1 Attivo

oppure

Tlc. 1 Disattivo

3. Dopo 3 sec. viene proposto di modificare lo stato di TLC1
Premere  se si desidera programmare l'apparecchiatura "B" detta TLC2

Commut. Telec.1?

4. Premendo **OK** si commuta lo stato dell'apparecchiatura. Se era attivata si disattiva e viceversa. A display apparirà lo stato dell'apparecchiatura **dopo** la commutazione.

Tlc. 1 Attivo

oppure

Tlc. 1 Disattivo

Se l'apparecchio viene attivato dopo 1 sec. a display appare:
dove l'asterisco è utile a ricordare che l'apparecchio è attivato (in questo caso l'apparecchio "A")

Commut. Telec.1*?

asterisco

5. Ripetere l'operazione per commutare l'altro apparecchio

Commut. Telec.2?

Descrizione spie luminose e tasti

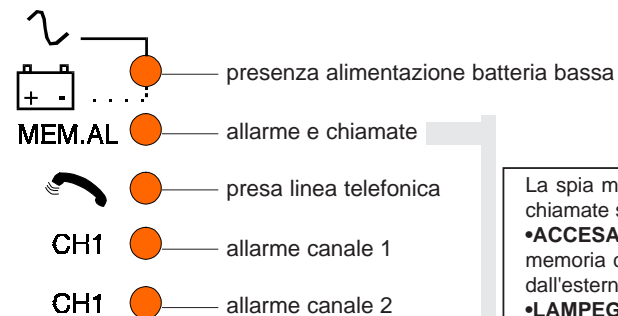

La spia di presenza alimentazione e batteria segnala:
•ACCESA FISSA
 presenza alimentazione
•LAMPEGGIANTE
 batteria bassa
•SPENTA
 assenza rete

La spia memoria allarme e chiamate segnala:
•ACCESA FISSA
 memoria chiamate ricevute dall'esterno
•LAMPEGGIANTE
 avvenuto allarme

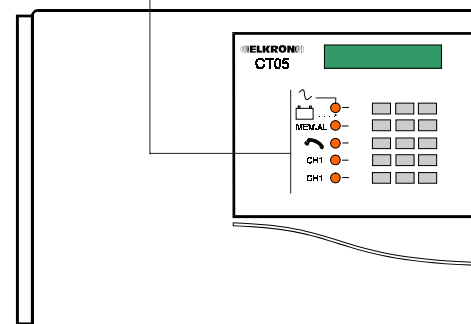

tasti numerici utilizzati per comporre il codice di accesso, i numeri telefonici e per scegliere i valori dei parametri in fase di programmazione

tasti freccia utilizzati per scorrere il menu di programmazione e per scegliere le funzioni da programmare

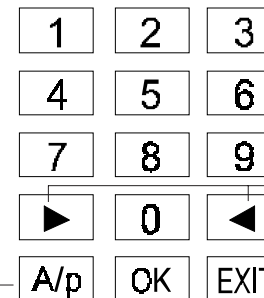

tasto A/p utilizzato per introdurre delle pause nei numeri telefonici e per visualizzare la memoria allarmi e esito telefonate. Se premuto 2 volte cancella la visualizzazione degli allarmi

tasto OK utilizzato per confermare le modifiche dei parametri in fase di programmazione e per iniziare le fasi di ascolto e di registrazione messaggi

tasto EXIT utilizzato per uscire dai menu di programmazione, per cancellare i numeri telefonici e per terminare la registrazione dei messaggi

Programmazione del combinatore

1.0 Entrare in programmazione

E' possibile entrare in programmazione in 2 modi:

1. Introducendo sulla tastiera il codice di accesso (da 5 a 6 cifre)
2. Tramite un comando ausiliario (chiedere al vostro installatore)

Una volta entrati in programmazione a display appare il messaggio:

3. Mediante i tasti  -  è possibile scegliere la funzione da programmare

- *Se il CT05 non riceve alcun comando dalla tastiera per un tempo max di 3 minuti esce automaticamente dalla fase di programmazione*

PER TUTTE LE FUNZIONI

Premendo il tasto **EXIT** in qualunque punto del sottomenu si torna nel menu principale. Premendo **EXIT** dal menu principale si esce dalla programmazione

Il CT05 viene fornito di fabbrica con il codice 111111



Prog. Num. Tel.?

Attivazione/disattivazione delle apparecchiature collegate al CT05

ESEMPIO



Tramite il CT05 è possibile attivare o disattivare delle eventuali apparecchiature ad esso collegate. Questa operazione è possibile sia sulla tastiera del combinatore sia a distanza tramite telefono. Tali funzioni devono essere comunque abilitate dal vostro installatore

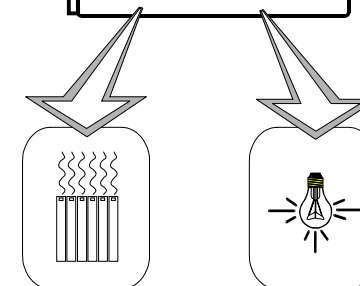
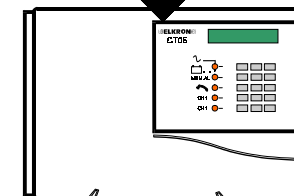

CALDAIA
APPARECCHIO
"A"

ILLUMINAZIONE
APPARECCHIO
"B"

Per interrompere una chiamata di allarme.....

In caso di allarme il combinatore si inserisce sulla linea telefonica e inizia a selezionare il primo numero telefonico; durante tale selezione a display appare il messaggio:

Sel. 1° Num. Tel.

E' possibile INTERRUPERE la chiamata di allarme in 4 modi:

1. sulla tastiera del combinatore

E' sufficiente introdurre sulla tastiera il codice di accesso (di fabbrica 111111)

2. sulla centrale di allarme

E' sufficiente disattivare la centrale (a meno che sia un allarme 24h, in questo caso tale disattivazione non ha effetto)

3. tramite un comando ausiliario

Chiedere al vostro installatore per questa opzione

4. a distanza, per telefono

Se si riceve una chiamata di allarme dal CT05 è possibile interrompere il ciclo di telefonate nel seguente modo:

- attendere che il combinatore invii il messaggio di allarme per intero
- alla fine del messaggio si udirà una segnale acustico (beep)
- a questo punto premere sulla tastiera del telefono i tasti **1** e **2** entro 5 secondi
- il ciclo di allarme è bloccato

ATTENZIONE

Questa operazione è possibile solo tramite un telefono con selezione a toni.
Vedi
USO DEL TELEFONO
A TONI a pag.11

2.0 Programmare i numeri telefonici da chiamare in caso di allarme

- Il CT05 è dotato di 6 numeri telefonici programmabili. Ogni numero è composto da 19 cifre.
- L'introduzione della pausa di 2 secondi (ad esempio tra il prefisso ed il numero telefonico) occupa una delle 19 cifre a disposizione.

1. Entrare in fase di programmazione. A display appare:	Prog. Num. Tel.?
2. Premere il tasto OK . A display appare:	Prog. Num. Tel.1
3. Premere uno dei tasti ▶ - ◀ per scegliere il numero telefonico da programmare o da visualizzare (tra i 6 a disposizione)	
4. Scelto il numero (ad esempio il 2°) premere OK . A display appare: <i>Se vi è un numero telefonico già esistente digitare il tasto EXIT per cancellare il numero completo. Per sostituire una sola cifra posizionarsi con il cursore sulla cifra mediante i tasti ▶ ◀ e digitare la nuova.</i>	2 n.t.
5. Introdurre le cifre del nuovo numero di telefono (max 19). Per introdurre le pause (visualizzate a display con l'asterisco) premere il tasto */p	2 n.t. 011*5412365 pausa
6. Premere OK per confermare il numero appena introdotto e passare alla programmazione del numero successivo.	
7. Ripetere l'operazione per gli altri numeri	

3.0 Registrare i messaggi

La programmazione del numero di segnalazioni da inviare e quindi della durata del messaggio (caso A o caso B) viene fatta dal vostro installatore in fase di programmazione iniziale

caso A	2 SEGNALAZIONI	caso B	1 SEGNALAZIONE
<p>1° MESSAGGIO da 10 secondi Ad esempio: <i>attenzione, attenzione tentativo di furto in casa ROSSI, Via Carducci 3 Milano</i></p>		<p>MESSAGGIO da 20 secondi Ad esempio: <i>attenzione, attenzione tentativo di furto in casa ROSSI, Via Carducci 3 Milano ripeto</i></p>	
<p>2° MESSAGGIO da 10 secondi Ad esempio: <i>attenzione, attenzione principio di incendio in casa ROSSI, Via Carducci 3 Milano</i></p>		<p><i>attenzione, attenzione tentativo di furto in casa ROSSI, Via Carducci 3 Milano</i></p>	

1. Entrare in fase di programmazione. Premere il tasto  finchè a display appare:

Registra Mess.?

2. Premere il tasto **OK**.

• Se il messaggio è unico a display appare:

Reg.Mess. 20sec

• Se si hanno 2 messaggi a display appare:

Reg.Mess.1 10sec

3. Premere **OK** e iniziare la registrazione; il tempo a disposizione viene indicato in maniera decrescente, scaduto il tempo si udirà una segnalazione sonora. Se il messaggio è più corto premere **EXIT** per terminare la registrazione.

Il menu passa automaticamente al messaggio successivo (se si hanno 2 messaggi), in questo caso ripetere l'operazione appena vista

Se invece vi è solo un messaggio si ritorna alla fase:

Reg.Mess.2 10sec

Registra Mess.

4.0 Ascoltare i messaggi

1. Entrare in fase di programmazione. Premere il tasto  finchè a display appare:

Ascolto Mess.?

2. Premere il tasto **OK**. Se vi è un solo messaggio partirà la fase di ascolto di tale messaggio.

Se vi sono 2 messaggi a display appare:

Ascolto Mess.1?

Premere il tasto **OK** per ascoltare il messaggio 1 oppure premere  per scegliere il messaggio 2 e **OK** per ascoltarlo.

Ascolto Mess.2?

5.0 Cambiare il codice

- Il combinatore telefonico è dotato di un solo codice liberamente programmabile composto da 5 a 6 cifre con il quale si accede a tutte le programmazioni.

Programmazione di fabbrica

codice = 111111

1. Entrare in fase di programmazione. Premere il tasto  finchè a display appare:

Cambio Codice?

2. Premere il tasto **OK**. A display appare:

Intr. nuovo Cod.

3. Introdurre il nuovo codice da 5 a 6 cifre e confermare premendo il tasto **OK**